

VARIO

 e*thirteen



VARIO

e*thirteen

PŘEHLED VYCHYTÁVEK

- 30 mm snadno nastavitelného zdvihu
- Jemný plynový tlumič
- Duální povrchy matný / leštěný
- 3D kovaný sloupek s integrovanou hlavou
- Hardware hlavy M6 T25 eliminuje vrzání
- Nastavení úhlu sedla o 28 °

Přidáno 12 mm nastavení sedla vpředu / vzadu

597g 30.9 x 150-180 | **618g** 31.6 x 150-180

- **571g** 31.6 x 120-150 | **550g** 30.9 x 120-150



THE VARIO LEVER 73g

- Snadno nastavitelná ovládací páčka
- Tři montážní polohy objímky
- Vnitřní strana objímky s páskou
- Montáž a seřízení jedním imbusem
- Dokonale pasuje ke všem běžným brzdovým pákám



***Plynem plněný tlumič umožňuje
plynule nastavitelný zdvih.***

***Zvětšení styčné plochy
a méně rotace***

*prodlužuje životnost a
vyžaduje méně servisu.*

*Hlavu lze natáčet
o 28 stupňů,
pro lepší
přizpůsobení
úhlům sedel*

***K seřízení není
nutné nářadí
provádí se přímo
na kole, otáčením
horního prstence
umístěného pod sedlem.***

*Poloha
sedla
může být*

snížena

***po 5 mm
o 30 mm***

VARIO
e*thirteen

VARIO

e*thirteen

ZASUŇTE
SEDLOVKU

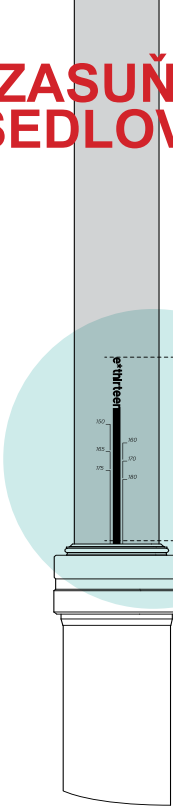
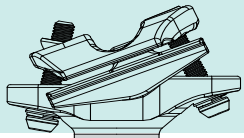

POVOLTE
PRSTENEC

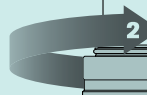
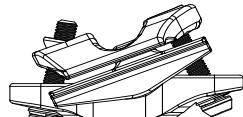

VYTÁHNĚTE
OBE ČÁSTI

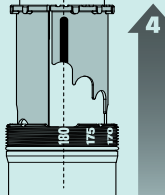
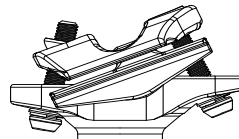

NAŠTAVTE
VASI
VOLBU

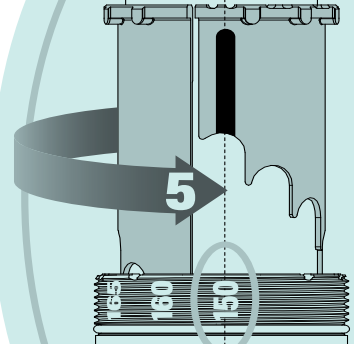

NAŠTAVTE
POUZDRO

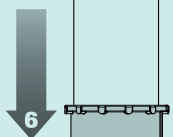
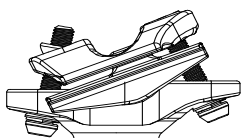

ZATLAČTE
PRSTENEC

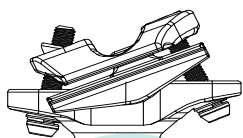

DOTÁHNĚTE
PRSTENEC

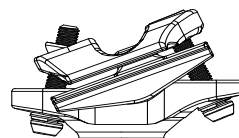

NAŠTAVTE
POSED

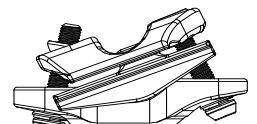



VARIO

thirteen

Nový design zlepšuje
hmatový vjem a zpětnou
vazbu.

**3mm imbusem nastavíte
vše:** svorku, úchyt kabelu i
pozici páky.

3 montážní polohy
objímky umožňují lepší
přizpůsobení modelům
brzd i požadavkům jezdce.



VARIO

e*thirteen

SEATPOST-ONLY SKUS . . . MOC 5.640,-Kč, MSRP \$209, €209

SP2UPA-100: 120-150mm Adjustable Travel x 30.9

SP2UPA-102: 150-180mm Adjustable Travel x 30.9

SP2UPA-101: 120-150mm Adjustable Travel x 31.6

SP2UPA-103: 150-180mm Adjustable Travel x 31.6

LEVER-ONLY SKU

SP2UPA-104: Vario 1x Dropper Lever **MOC 1.340,-Kč, MSRP \$49.95, €49.90**